

ENERGETIKA

bc. Otto Dunička



INVESTICE DO ROZVOJE VZDĚLÁVÁNÍ

ÚVOD

Energetika:

- Průmyslové odvětví
- Velmi rozsáhlá
- Získávání, přeměna, doprava, použití energie
- Každodenní využívání
- Rozdílný přístup států v EU

KDE NAJDE ENERGETIKA UPLATNĚNÍ?

- Získávání paliva
- Výroba elektřiny a tepla
- Letecký průmysl
- Automobilový průmysl
- A další...

ZDROJE, PALIVA

Základní dělení zdrojů:

- Obnovitelné
- Neobnovitelné

Paliva se dělí dle skupenství na:

- Pevné
- Kapalné
- Plynné

OBNOVITELNÉ ZDROJE

- Slunce
- Vítr
- Voda
- Biomasa
- Geotermální zdroj

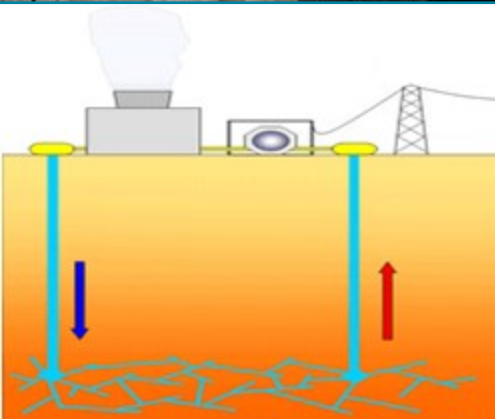

NEOBNOVITELNÉ ZDROJE

Příklady neobnovitelných zdrojů (fosilní paliva)

- Uhlí
- Ropa
- Zemní plyn
- Hořlavé břidlice
- Jádro

ZÍSKÁVÁNÍ NER. SUROVIN

Dostupné zásoby HU v rámci platných limitů těžby

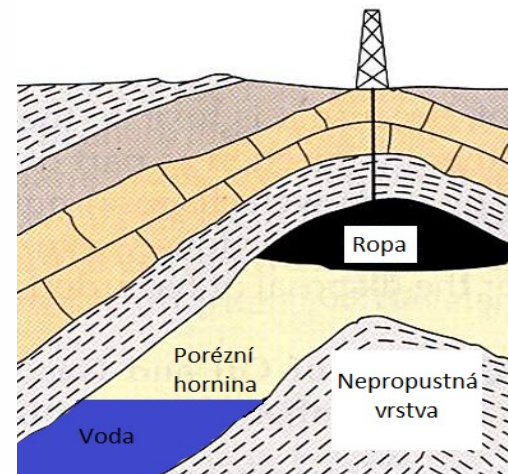
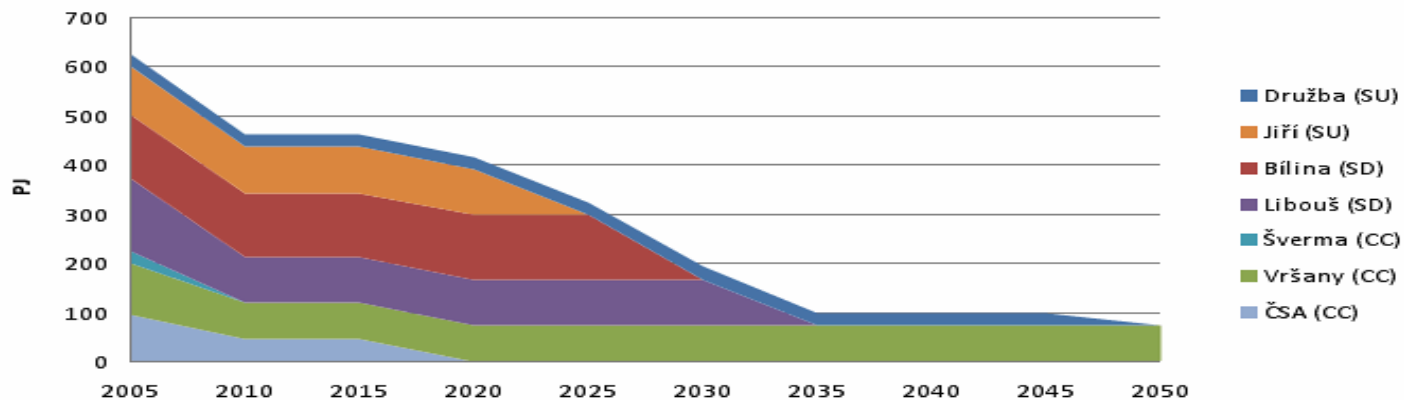

VÝROBA ELEKTŘINY A TEPLA

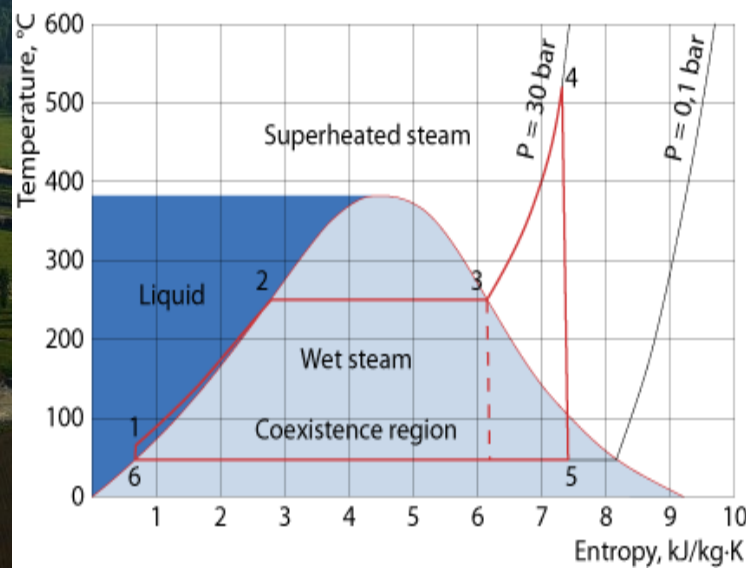
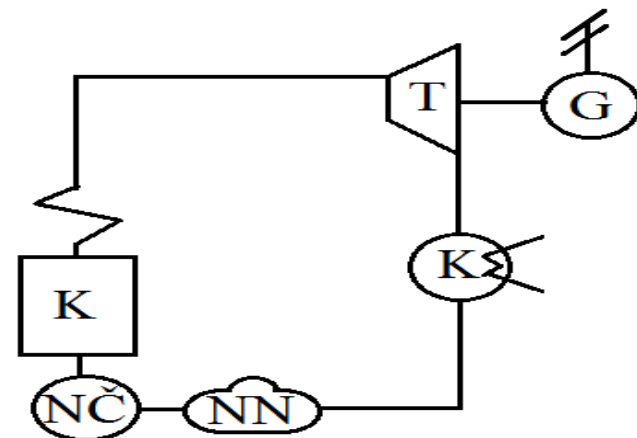
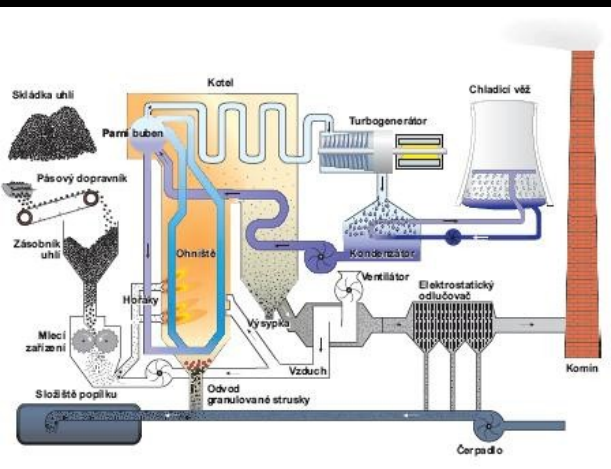

VÝROBA ELEKTŘINY A TEPLA

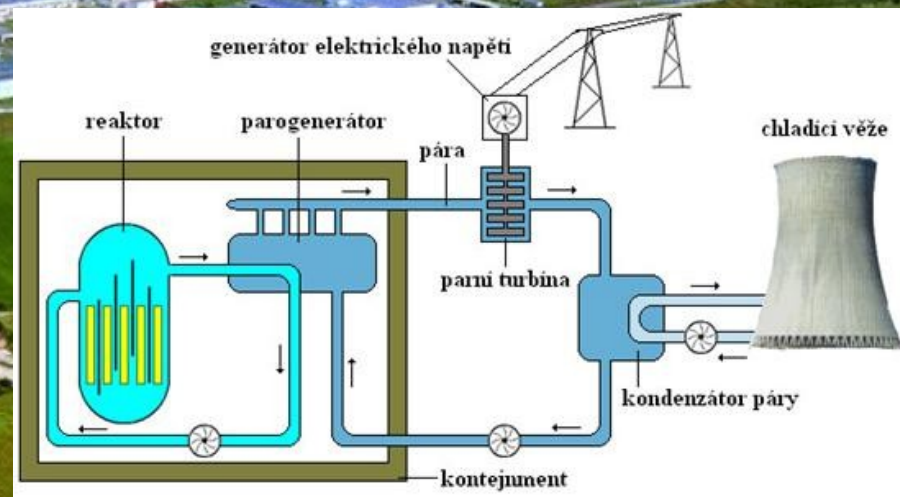

LETECKÝ PRŮMYSL

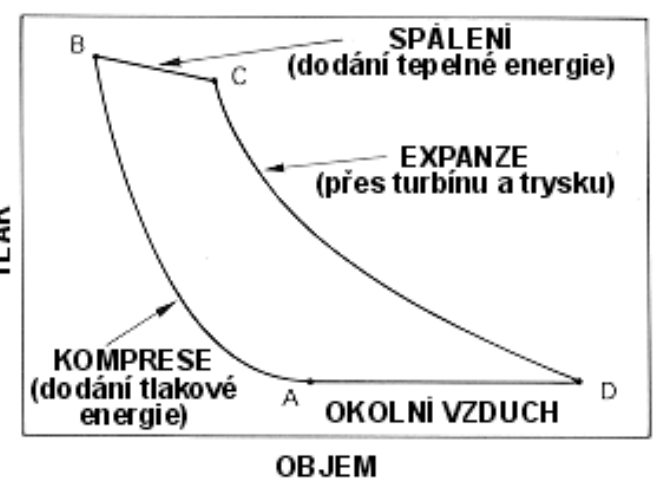
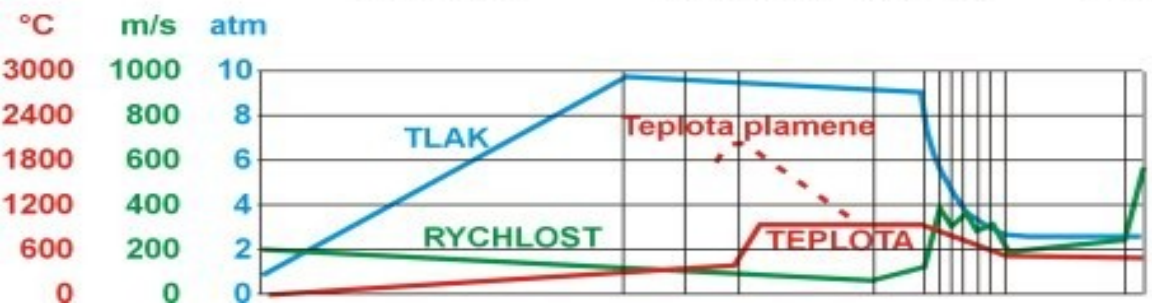
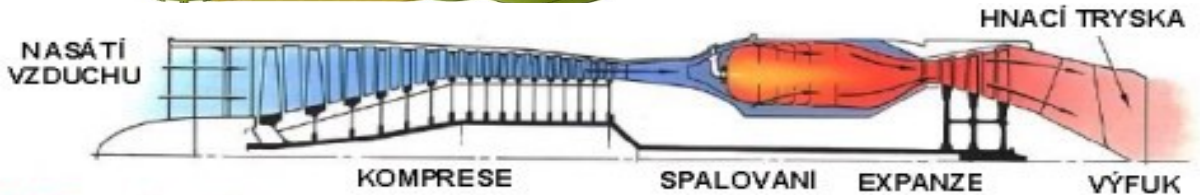
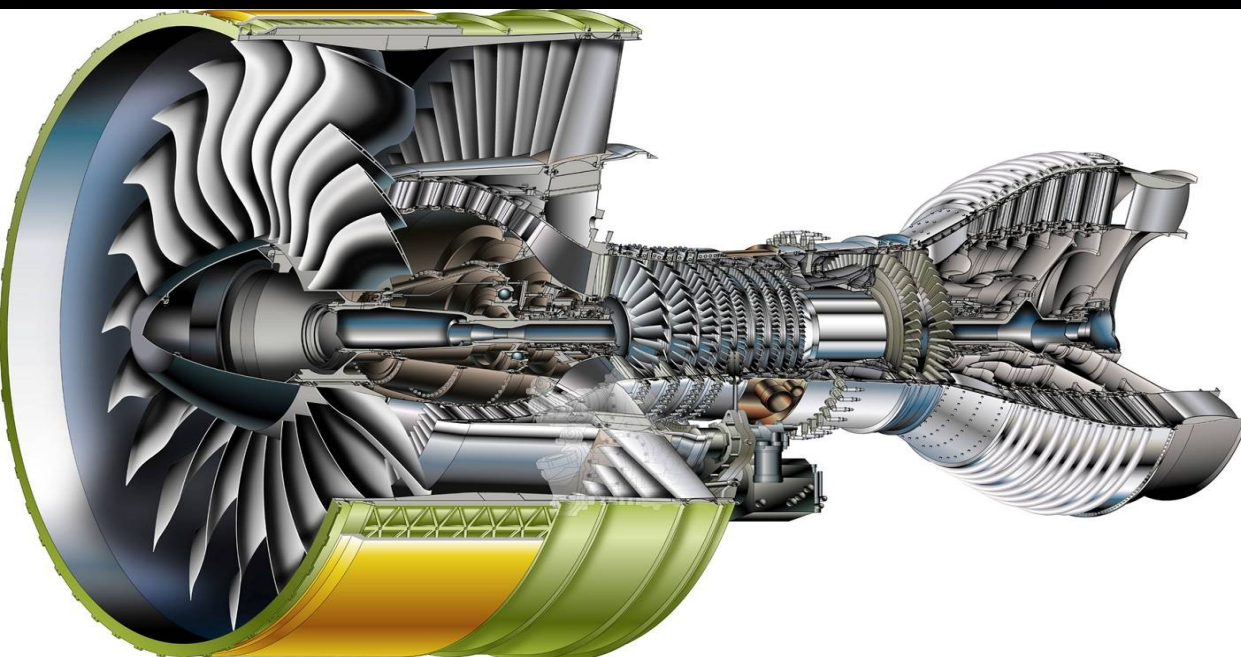

AUTOMOBILOVÝ PRŮMYSL

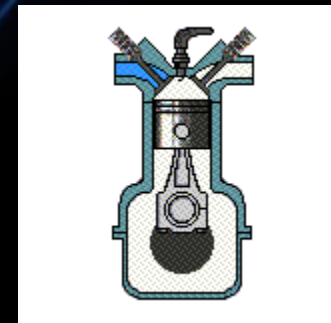
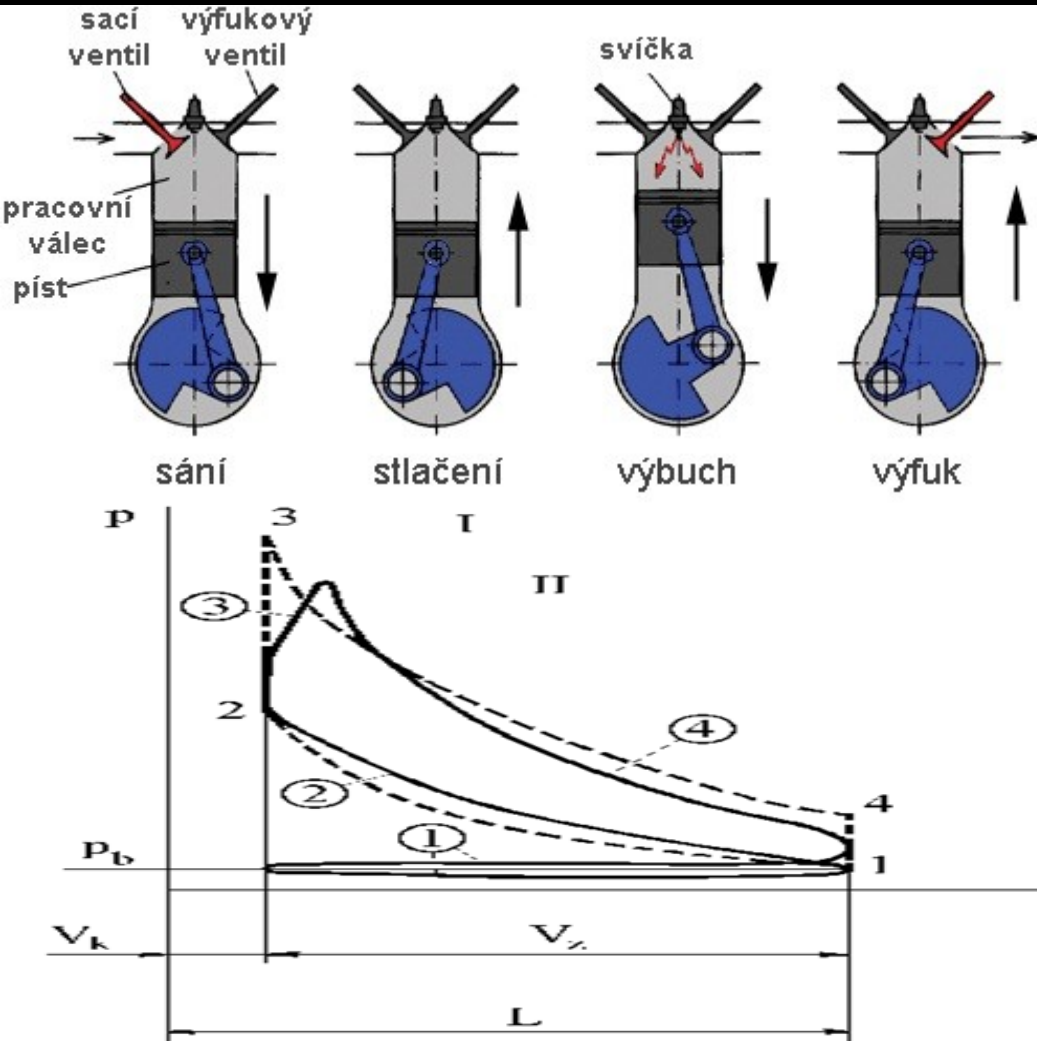

ENERGET. AUDITORSTVÍ

Cílem je:

- Snížit provozní náročnost objektu, navržená opatření mohou být mnohdy i beznákladová.
- Správné nastavení již existující automatické regulace, nebo posouzení vhodnosti stávající sazby odběru elektrické energie. Podobná opatření mohou náklady na vypracování energetického auditu zaplatit již ve velmi krátké době.
- Stanovení vhodných investic do budoucna.
Možnost čerpání dotací.

EMISE

Vývoj emisí základních znečišťujících látek

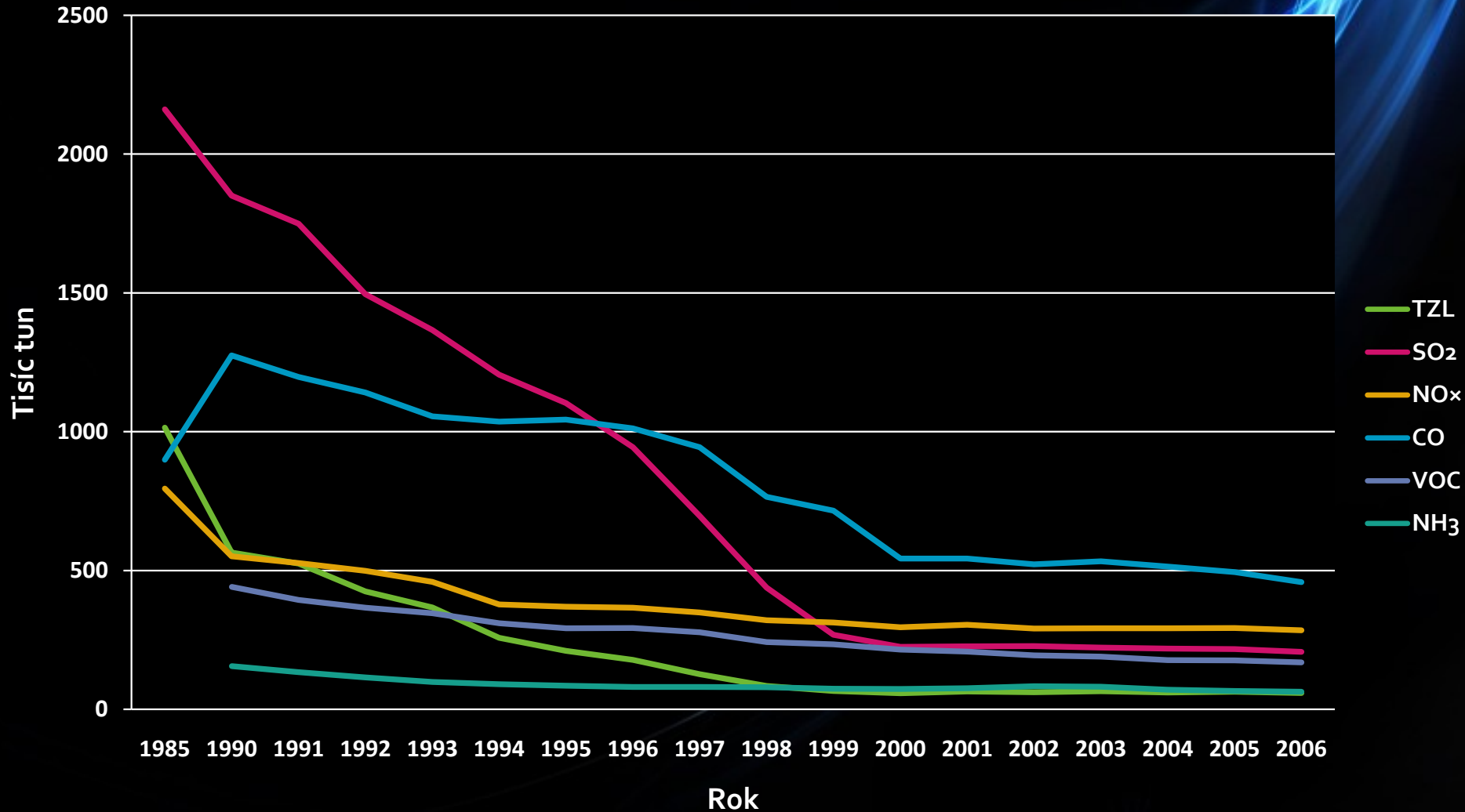

ENERGETIKA U NÁS

- ČEZ - Mix
 - Výroba elektřiny
 - 85TWh

- Dalkia - Výroba tepla
 - 12694 TJ

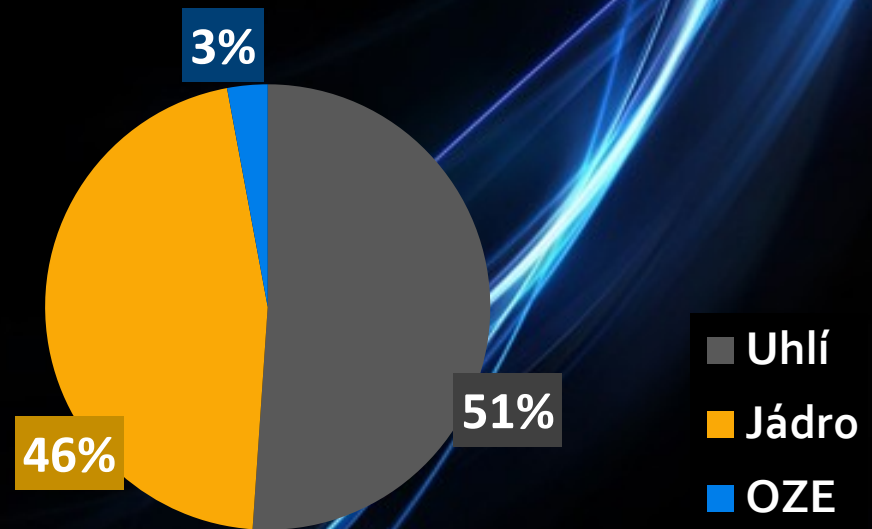

- Snaha velkých společností omezit emise

ENERGETIKA VE SVĚTĚ

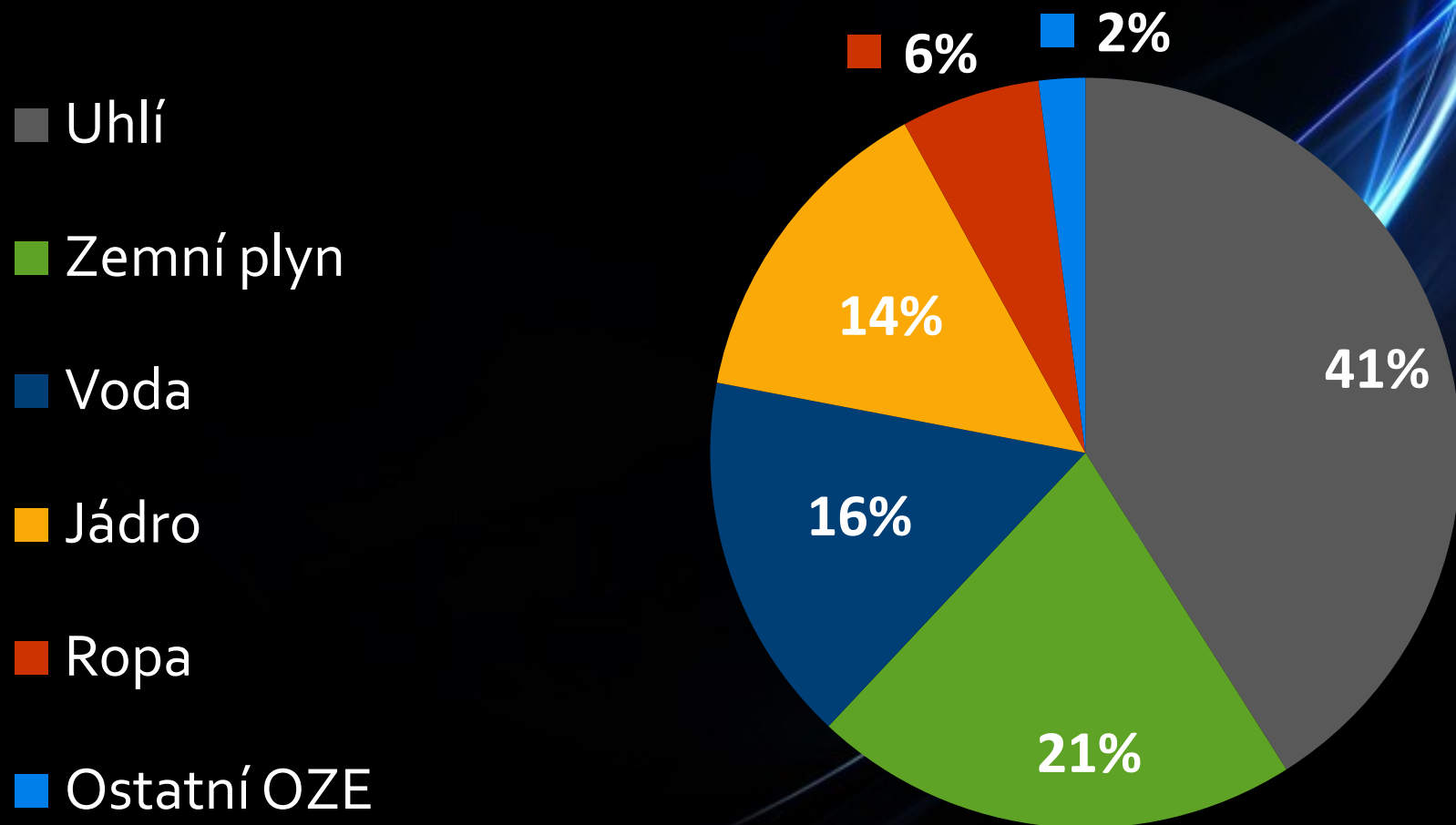

SITUACE V ČR

Současná situace a plán na rok 2050

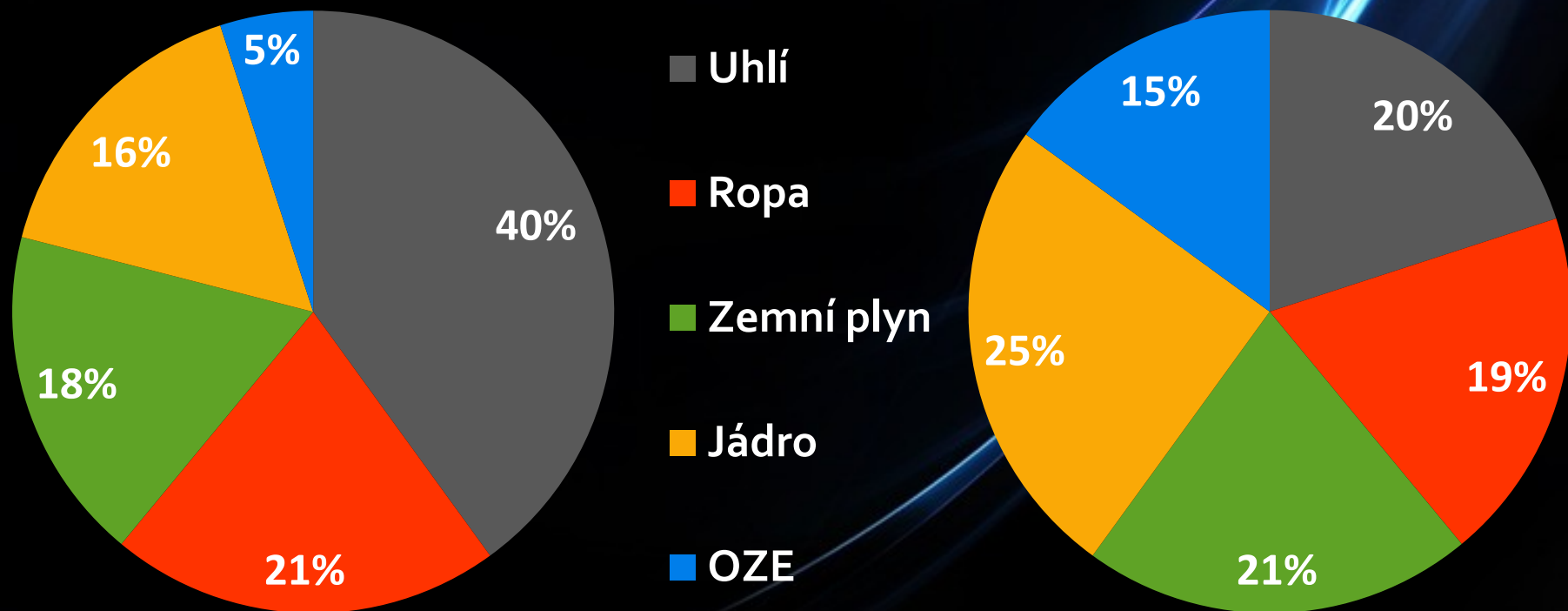

ZDROJE

- www.cez.cz
- www.dalkia.cz
- www.atominfo.cz
- www.mzv.cz
- www.energetickyporadce.cz
- www.leteckemotory.cz
- www.techmania.cz
- www.czechcoal.cz

DĚKUJI ZA VAŠI POZORNOST



INVESTICE DO ROZVOJE VZDĚLÁVÁNÍ